

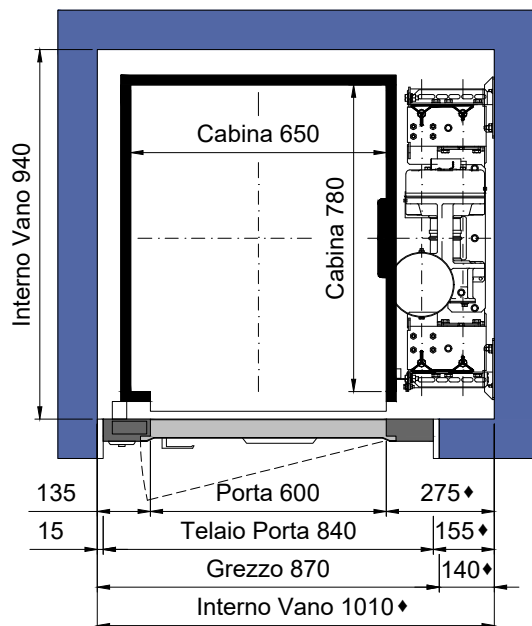
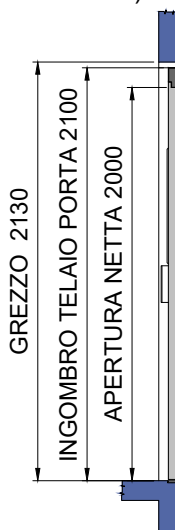

Versione: Febbraio 2019

Scheda Tecnica Modello

**GH I58 B1****Portata Kg 250**CABINA PRIVA DI PORTE  
PORTE DI PIANO MANUALI A  
BATTENTEFermate max 6  
Corsa max 15 m  
Corsa min 2,25 mConforme alle seguenti normative:  
- DIRETTIVA MACCHINE 2006/42/CE recepita con il D.L. 17/2010  
- Direttiva Compatibilità Elettromagnetica 2014/30/EU**PIATTAFORMA  
ELETTRICA  
VELOCITA' 0,15 m/s**PIANTA VANO CORSA - TELAIO PORTE  
MRF 120 (STANDARD ED EI120) POSIZIONE MECCANICA A DESTRASEZIONE TELAIO  
PORTE MRF 120  
(STANDARD  
ED EI 120)

MANO PORTA

 SINISTRA DESTRA

SEZIONE VANO CORSA

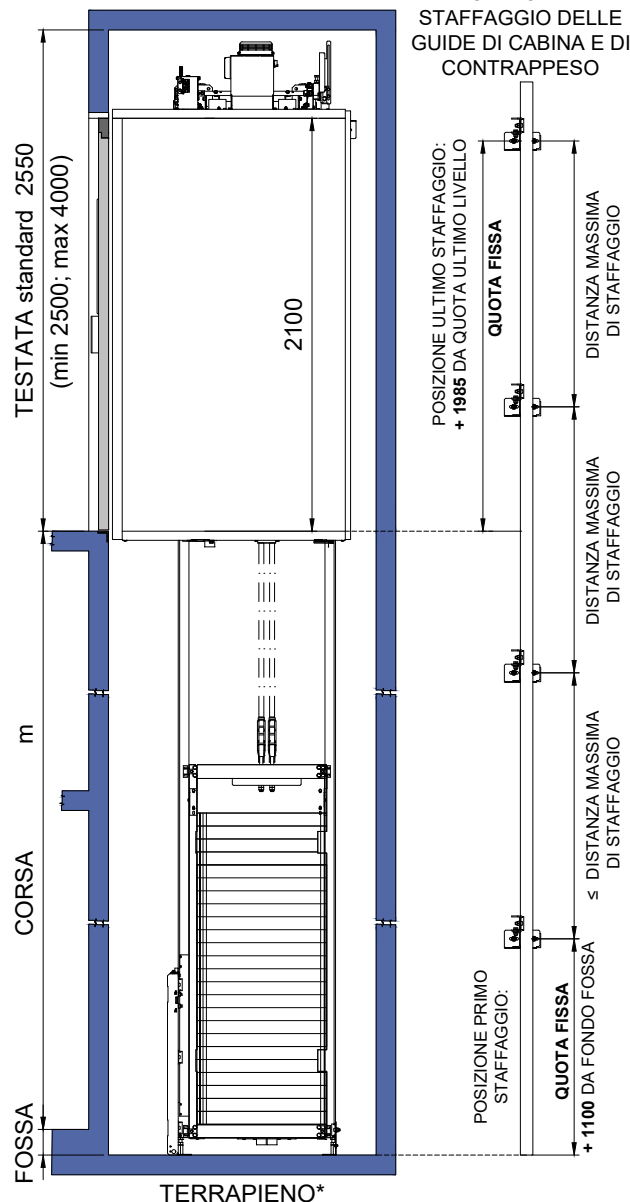
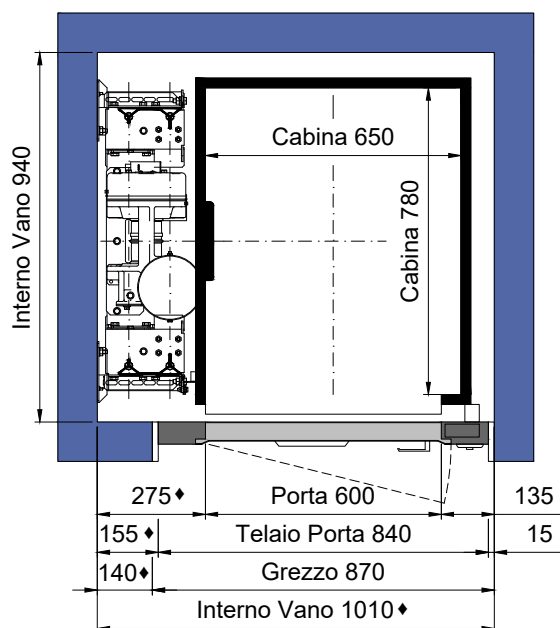
 POSIZIONE MECCANICA A SINISTRA

DISTANZA MASSIMA DI STAFFAGGIO DELLE GUIDE DI CABINA E DI CONTRAPPESO	
VANI IN CEMENTO ARMATO E IN MURATURA	1840
VANI IN TORRETTA METALLICA	1500

N.B. L'ALTEZZA DEGLI INTERPIANI DEVE ESSERE COMPRESA TRA 2250 E 7000.

FOSSA 130 (pavimento cabina in gomma)  
150 (pavimento cabina in granito)

Per corse comprese tra 2,25 m e 9 m è possibile ridurre la fossa a 100 per pavimento cabina in gomma e a 120 per pavimento cabina in granito.

\* IN CASO DI LOCALI TRANSITABILI POSTI SOTTO LA FOSSA RICHIEDERE IL CONTRAPPESO CON GLI APPARECCHI DI SICUREZZA. IN QUESTO CASO E' NECESSARIO AUMENTARE DI 40 mm LA LARGHEZZA DEL VANO E TUTTE LE QUOTE INDICATE CON ♦.

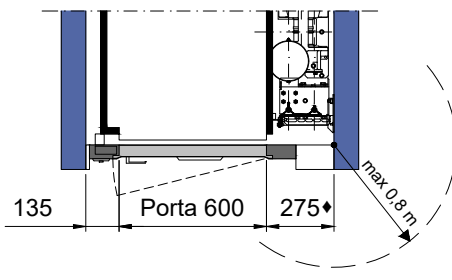

PIANTA PIANO GRUPPO DI MANOVRA  
TELAIO PORTE MRF 120  
(STANDARD ED E1120)

Viene fornito 0,8 m di cavo aggiuntivo per consentire il posizionamento del gruppo di manovra sul pianerottolo nel raggio di 0,8 m dalla posizione standard a cura del Cliente.

**POSIZIONE REMOTA**

Se si preferisce posizionare il gruppo di manovra in modo differente e ad una distanza superiore a 0,8 m, è possibile ordinare un allungamento dei cavi.

NB: in POSIZIONE STANDARD e in POSIZIONE REMOTA è necessario predisporre delle canaline per collegare il gruppo di manovra con le apparecchiature poste all'interno del vano.

**DETTAGLIO FRONTALE FORI PER PASSAGGIO CAVI ELETTRICI (a cura del Cliente)**

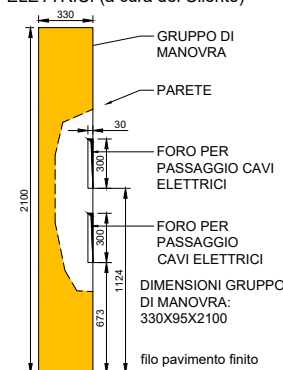

**POSIZIONE GANCI IN TESTATA**  
(metodo senza ponteggio)

Meccanica DX: come illustrato  
Meccanica SX: speculare

**POSIZIONE CARICHI IN FOSSA**

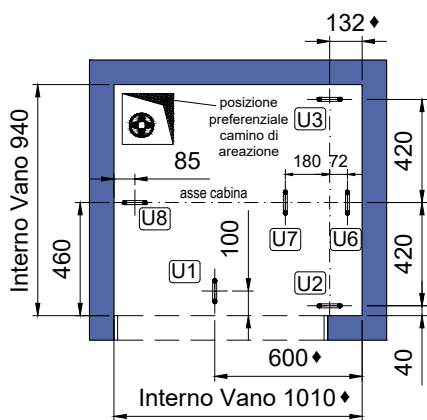

**CONTRAPPESO SENZA APPARECCHI DI SICUREZZA**

**\* CONTRAPPESO CON APPARECCHI DI SICUREZZA**

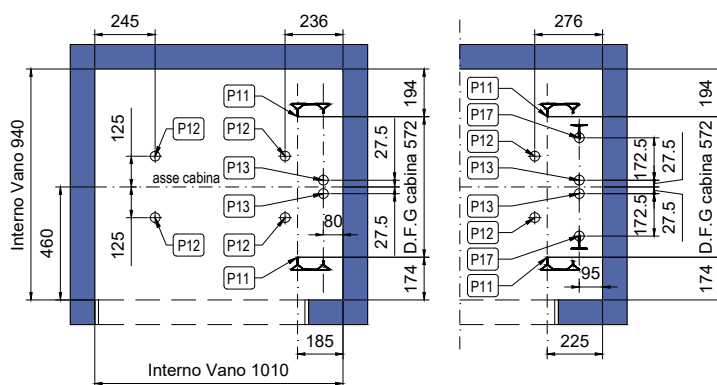

**GANCI IN TESTATA (a cura del Cliente)**

**DETTAGLIO GANCIO**

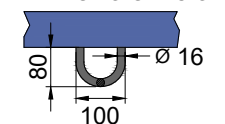

RISPETTARE L'ORIENTAMENTO DEI GANCI COME INDICATO NEL DISEGNO.

CORSA INFERIORE O UGUALE A 6 m			
U1 = 500 daN	U6 = 500 daN	CARICO SIMULTANEO: U2 + U3 + U8 = 1500 daN	
U2 = 500 daN	U7 = 500 daN		
U3 = 500 daN	U8 = 500 daN		
CORSA SUPERIORE A 6 m			
CONTRAPPESO SENZA APPARECCHI DI SICUREZZA		CONTRAPPESO CON APPARECCHI DI SICUREZZA	
U1 = 1000 daN	U6 = 500 daN	U1 = 1000 daN	U6 = 500 daN
U2 = 500 daN	U7 = 500 daN	U2 = 1000 daN	U7 = 500 daN
U3 = 500 daN	U8 = 500 daN	U3 = 1000 daN	U8 = 500 daN
CARICO SIMULTANEO: U2 + U3 + U8 = 1500 daN		CARICO SIMULTANEO: U2 + U3 + U8 = 2500 daN	

**CARICHI ACCIDENTALI IN FOSSA**

**COMBINAZIONI DI CARICO**

P11 = 1290 daN	1) P11 + P11
P12 = 860 daN	2) P12 + P12 + P12 + P12
P13 = 1400 daN	3) P13 + P13
* P17 = 1050 daN	* 4) P17 + P17

**SPINTE SULLE GUIDE DI CABINA**

**COMBINAZIONE DI CARICO 1      COMBINAZIONE DI CARICO 2**

R1 = 110 daN  
R2 = 379 daN

LE SPINTE R1 E R2 POSSONO ESSERE APPLICATE A QUALSIASI PUNTO DELL'ALTEZZA DEL VANO CORSA

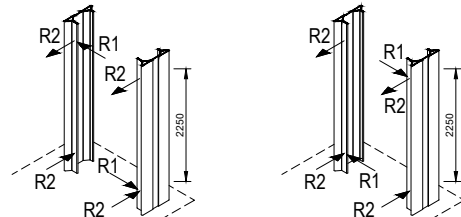

**VANO**

Pareti laterali:	<input type="checkbox"/> Cemento Armato	<input type="checkbox"/> Muratura	<input type="checkbox"/> Torretta metallica
Spallete frontali:	<input type="checkbox"/> Cemento Armato	<input type="checkbox"/> Muratura	<input type="checkbox"/> Torretta metallica
Fissaggio staffe:	<input type="checkbox"/> Tasselli ad espansione	<input type="checkbox"/> Halfen	<input type="checkbox"/> Murate <input type="checkbox"/> Imbullonate

NB: In caso di vano in torretta metallica è necessario realizzare una serie di predisposizioni: richiedere maggiori dettagli alla ditta produttrice.

**AVVERTENZE IMPORTANTI**

- Le strutture portanti orizzontali e verticali dovranno essere in grado di sopportare i carichi indicati. Questi ultimi comprendono l'incremento dinamico e gli sforzi indotti per l'avviamento e la frenatura dell'impianto. La soletta della fossa deve essere calcolata in base a tali carichi; inoltre deve sopportare un carico permanente uniformemente distribuito di 5000 N/mq.
- Nel vano corsa non è consentita la messa in opera di conduttori o tubazioni di qualsiasi genere che non facciano parte integrante della piattaforma elevatrice.
- Il vano corsa deve essere opportunamente aerato: quando il vano si trova in edifici con attività soggette a controlli di prevenzione incendi la superficie di aerazione deve essere minimo il 3% della superficie del vano (minimo 0,20 m²); negli altri casi si consiglia una superficie di aerazione di minimo 1% della superficie del vano.
- La temperatura ambiente del vano corsa deve essere compresa tra +5° C e +40° C. In particolare in caso di installazione in struttura metallica con pareti vetrate esposte all'azione diretta del sole, può risultare difficile garantire le temperature sopra indicate; in questi casi, valutare l'utilizzo di vetri o pellicole che siano in grado di bloccare le radiazioni UV incidenti (in accordo alla norma ISO 9050) e/o la climatizzazione del

- vano.
- Agli sbarchi prevedere un'illuminazione di minimo 50 LUX (a cura del Cliente).
- Tutte le misure si intendono al finito, in particolare le dimensioni del vano corsa sono a piombo con una tolleranza di ±10.
- Qui di seguito alcune ulteriori prescrizioni riguardanti il vano della piattaforma necessarie per garantire un ambiente di lavoro sicuro durante l'installazione e la manutenzione dell'impianto:
- Prevedere un'illuminazione di minimo 200 LUX per il gruppo di manovra. Un interruttore di accensione dovrà essere installato in prossimità del gruppo, in posizione fissa (privo di temporizzatore ed indipendente dal circuito della luce delle scale).
- Prevedere sopra la macchina un'illuminazione di minimo 200 LUX. La medesima dovrà pervenire dallo stesso circuito di illuminazione del vano.
- Nelle restanti parti del vano prevedere un'illuminazione di minimo 50 LUX.
- Il materiale per l'illuminazione qui indicato può essere richiesto in fase di ordine oppure predisposto a cura del Cliente.